

SPAGNOLcucine

SCACCO MATTO

L'ECCELLENZA DEL DESIGN



LA PASSIONE, IL DESIDERIO DI MOSTRARE, LA VOGLIA DI AVERE, LA BELLEZZA DI ESSERE. SCACCOMATTO È UN INCROCIO DI EMOZIONI DATE DAI VALORI DI UN PRODOTTO SEMPLICE E CRUDO COME LO È LA RESINA CEMENTIZIA ECOLOGICA, UNITA AD UN PRODOTTO DI OPPOSTA FAZIONE COME IL FENIX, MATERIALE INNOVATIVO E TECNOLOGICO.

SCACCO MATTO

L'ECCELLENZA DEL DESIGN

LA PASSIONE, IL DESIDERIO DI MOSTRARE, LA VOGLIA DI AVERE, LA BELLEZZA DI ESSERE. SCACCOMATTO È UN INCROCIO DI EMOZIONI DATE DAI VALORI DI UN PRODOTTO SEMPLICE E CRUDO COME LO È LA RESINA CEMENTIZIA ECOLOGICA, UNITA AD UN PRODOTTO DI OPPOSTA FAZIONE COME IL FENIX, MATERIALE INNOVATIVO E TECNOLOGICO.

PASSION, THE DESIRE TO SHOW AND TO HAVE, THE BEAUTY OF BEING. SCACCOMATTO IS A MIX OF EMOTIONS THAT STEM FROM THE VALUES OF A SIMPLE AND ROUGH PRODUCT LIKE RESIN CONCRETE AND AN OPPOSITE-TYPE PRODUCT LIKE FENIX NTM, AN INNOVATIVE AND TECHNOLOGICAL MATERIAL.

СТРАСТЬ, ЖЕЛАНИЕ ПОКАЗАТЬ, ЖЕЛАНИЕ ИМЕТЬ, КРАСОТА БЫТИЯ. SCACCOMATO ВЛЯЕТСЯ СИНТЕЗОМ ЭМОЦИЙ, ЗАДАННЫХ ЦЕННОСТЯМИ ПРОСТОГО ПРОДУКТА, КАК СМОЛА С ЭКО-ЦЕМЕНТОМ, В СОЧЕТАНИИ С ПРОДУКТОМ ПРОТИВОПОЛОЖНЫХ ФУНКЦИЙ, КАК FENIX-ИННОВАЦИОННЫЙ И ТЕХНОЛОГИЧЕСКИЙ МАТЕРИАЛ.

INDEX

HIGH DESIGN

PROGETTO 01 > 06



PURE ELEGANCE

PROGETTO 02 > 26



DESIGN IDEAS

PROGETTO 03 > 44



RESINA MALTA ECOLOGICA / FENIX



FENIX E MALTA
IL FENIX È UN MATERIALE INNOVATIVO DERIVATO DA UNA TERMOLAMINAZIONE AD ALTA PRESSIONE. LA SUPERFICIE AL TATTO È OTTENUTA CON UNA APPLICAZIONE DI NANOTECHNOLOGIE. LA MALTA È UNA RESINA SINTETICA E QUARZI IN DIFFERENTI GRANULOMETRIE.

FENIX NTM AND MORTAR
FENIX NTM IS AN INNOVATIVE MATERIAL DERIVED FROM HIGH-PRESSURE THERMAL LAMINATION. THE SURFACE IS OBTAINED FROM THE APPLICATION OF NANOTECHNOLOGIES. THE MORTAR IS MADE OF SYNTHETIC RESIN AND QUARTZ IN DIFFERENT GRANULOMETRY AGGREGATES.

FENIX И МАЛЬТА
FENIX ЯВЛЯЕТСЯ ИННОВАЦИОННЫМ МАТЕРИАЛОМ, ПОЛУЧЕННЫМ ИЗ ТЕРМИЧЕСКОГО ЛАМИНИРОВАНИЯ ПРИ ВЫСОКОМ ДАВЛЕНИИ, ПРЕДНАЗНАЧЕН СПЕЦИАЛЬНО ДЛЯ ОТДЕЛКИ КУХОННЫХ ФАСАДОВ И СТОЛЕШНИЦ. ЭТИ ПЛАСТИКИ ИМЕЮТ МАТОВУЮ СВЕТООТРАЖАЮЩУЮ ПОВЕРХНОСТЬ, АБСОЛЮТНО НЕ БОЯТСЯ ВЫСОКИХ ТЕМПЕРАТУР И ДАЖЕ ОГНЯ, НЕ ОСТАВЛЯЮТ ОТПЕЧАТКИ ПАЛЬЦЕВ, ЦАРАПИН И ДРУГИХ СЛЕДОВ.

ДЕЛИКАТНАЯ ПОВЕРХНОСТЬ НА ОЩУПЬ ПОЛУЧАЕТСЯ ПУТЕМ ПРИМЕНЕНИЯ НАНОТЕХНОЛОГИИ МАЛЬТА - СИНТЕТИЧЕСКАЯ СМОЛА И КВАРЦ В РАЗЛИЧНОЙ ГРАНУЛОМЕТРИИ.

GOLA



RIVESTIMENTO COMPLETO
QUESTA RESINA CEMENTIZIA È UN MONOCOMPONENTE A BASE D'ACQUA, NON TOSSICO. È UN MATERIALE CHE SI PRESTA ANCHE AL RIVESTIMENTO DELLA GOLA. LA SCELTA DELLA GOLA PUÒ ESSERE INDIRIZZATA ANCHE CON IL FENIX.

COMPLETE COVERING
THIS RESIN CONCRETE IS A NON-TOXIC, WATER-BASED, SINGLE-COMPONENT MATERIAL WHICH IS ALSO IDEAL FOR COVERING THE GROOVES. THE CHOICE OF GROOVE CAN ALSO BE CONSIDERED WITH FENIX NTM.

ПОЛНОЕ ПОКРЫТИЕ
ДАННЫЙ ЦЕМЕНТНЫЙ ПОЛИМЕР ЯВЛЯЕТСЯ ОДНОКОМПОНЕНТНЫМ НА ВОДНОЙ ОСНОВЕ И НЕТОКСИЧНЫМ. ЭТО МАТЕРИАЛ, КОТОРЫЙ ИСПОЛЬЗУЕТСЯ ТАКЖЕ ДЛЯ ОБЛИЦОВКИ ПРОФИЛЕЙ И РУЧЕК. ВЫБОР ПРОФИЛЯ МОЖЕТ БЫТЬ РЕШЕН И В ПОЛЬЗУ FENIX.

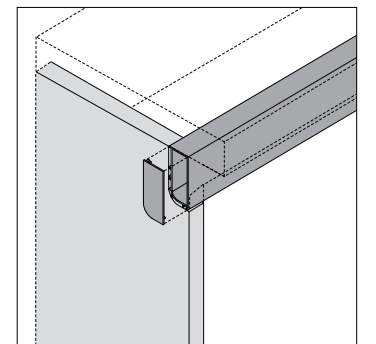

HIGH DESIGN

IT ANTA BASE/COLONNINE RESINA MALTA ECOLOGICA CEMENTO, FENIX GRIGIO LONDRA E NERO INGO, SISTEMA DI APERTURA DELLE COLONNINE CON ANTE RIENTRANTI NEL FIANCO. ELEMENTI A GIORNO FENIX NERO INGO, PIANO BANCONE LEGNO ROVERE NODATO E RUSTICATO BIANCO ARTICO. GOLA FENIX NERO INGO. TOP FENIX NERO INGO SPESSORE 1,2 CM.

Finiture ricercate ed ecosostenibili: la resina di malta ecologica cemento si combina perfettamente con le tonalità del Fenix Grigio Londra e Nero Ingo, dando vita ad un'estetica raffinata e prestigiosa. Il sistema di ante rientranti sul fianco permette una totale accessibilità ai vani interni, l'avanzato meccanismo ne garantisce un'apertura fluida ed agevole.

ENG BASE/TALL UNIT DOOR CEMENT RESIN, LONDON GREY AND INGO BLACK FENIX NTM, OPENING OF TALL UNITS WITH FOLD-AWAY DOORS. OPEN ELEMENTS INGO BLACK FENIX NTM. COUNTER TOP ARCTIC WHITE, KNOTTED OAK WOOD WITH A RUSTIC FEEL. GROOVE INGO BLACK FENIX NTM. TOP INGO BLACK FENIX NTM, THICKNESS 1.2 CM.

Refined and ecologically sustainable finishes: cement resin combines perfectly with the London Grey and Ingo Black Fenix NTM colours to give life to a refined and prestigious aesthetic. Total accessibility to the inside is made possible by the fold-away door system. The advanced mechanism guarantees fluidity and is easy-to-use.

RUS СТВОРКА ОСНОВАНИЕ / КОЛОННЫ СМОЛА С ЭКО-ЦЕМЕНТОМ, FENIX СЕРЫЙ LONDON И ЧЕРНЫЙ INGO, СИСТЕМА ОТКРЫВАНИЯ КОЛОНН СО СТВОРКАМИ ЗАДВИГАЮЩИМИСЯ В БОКОВИНЫ. ОТКРЫТЫЕ МОДУЛИ FENIX ЧЕРНЫЙ INGO. СТОЛЕШНИЦА ДЕРЕВО ДУБ СКАЛЬНЫЙ РУСТИК БЕЛЫЙ ARTICO. ПРОФИЛЬ FENIX ЧЕРНЫЙ INGO. ПОВЕРХНОСТЬ FENIX ЧЕРНЫЙ INGO ТОЛЩИНА 1,2 СМ.

Изысканные и экологически устойчивые отделки: экологический композитный полимер цемента (смола с эко-цементом) прекрасно сочетается с оттенками Fenix Серого Londra и Черного Ingo, создавая изысканный и престижный внешний вид. Система открывания колонн со створками задвигающимися в боковины дает возможность общей доступности к внутренним отделениям, новейший отпирающий механизм обеспечивает плавное и легкое открытие.

PROGETTO 01
RESINA MALTA ECOLOGICA /
FENIX



Design Cristian Guizzo







.....
GLI SPESSORI SONO LA CHIAVE
DI LETTURA PER LA SCELTA DI
SCACCOMATTO:
QUI 1,2 PER IL PIANO IN FENIX.

.....
THE THICKNESS IS THE KEY TO
SCACCOMATTO: HERE IT IS 1.2
FOR THE FENIX NTM TOP.

.....
РАЗМЕРЫ ЭТО КЛЮЧ К ВЫБОРУ
SCACCOMATTO: 1,2 ДЛЯ
ПОВЕРХНОСТИ ИЗ FENIX.







.....

NUOVISSIMI SISTEMI DI APERTURA PER NUOVE DISPENSE A COLONNA. LE ANTE RIENTRANTI A PACCHETTO SONO UN'OTTIMA ALTERNATIVA ALLE APERTURE CLASSICHE.

.....

NEW DOOR OPENING SYSTEMS FOR NEW TALL UNIT PANTRIES. THE FOLD-AWAY CABINET DOORS ARE AN EXCELLENT ALTERNATIVE TO CLASSICAL OPENING DOORS.

.....

ПРИНЦИПИАЛЬНО НОВЫЕ СИСТЕМЫ ОТКРЫВАНИЯ ДЛЯ КУХОННЫХ ШКАФОВ КОЛОНН. ЗАДВИГАЮЩИЕСЯ ДВЕРЦЫ В ПАКЕТ ПРЕКРАСНАЯ АЛЬТЕРНАТИВА КЛАССИЧЕСКОМУ ОТКРЫВАНИЮ.



.....
ILLUMINAZIONE AL TOP.
VETRI CON UN LIEVE VIRAGGIO
VERSO IL FUMÈ, PERMETTONO DI
AVERE UNA LUCE PIÙ MORBIDA
ALL'INTERNO DELLA COLONNA.
ELETTRIFICAZIONE CON ASSENZA
DI CAVI.

.....
STYLISH LIGHTING.
A SOFTER LIGHT INSIDE THE TALL
UNIT CABINET IS MADE POSSIBLE
BY THE SLIGHTLY SMOKED GLASS.
WIRELESS ELECTRIFICATION.

.....
ДЫМЧАТАЯ ПОДСВЕТКА
СТЕКЛА ПОЗВОЛИТ ВАМ ИМЕТЬ
БОЛЕЕ МЯГКИЙ СВЕТ ВНУТРИ
КОЛОННЫ. ЭЛЕКТРИФИКАЦИЯ С
ОТСУТСТВИЕМ ПРОВОДОВ.



PROGETTO 01

PROGETTO
PLAN
ПЛАН

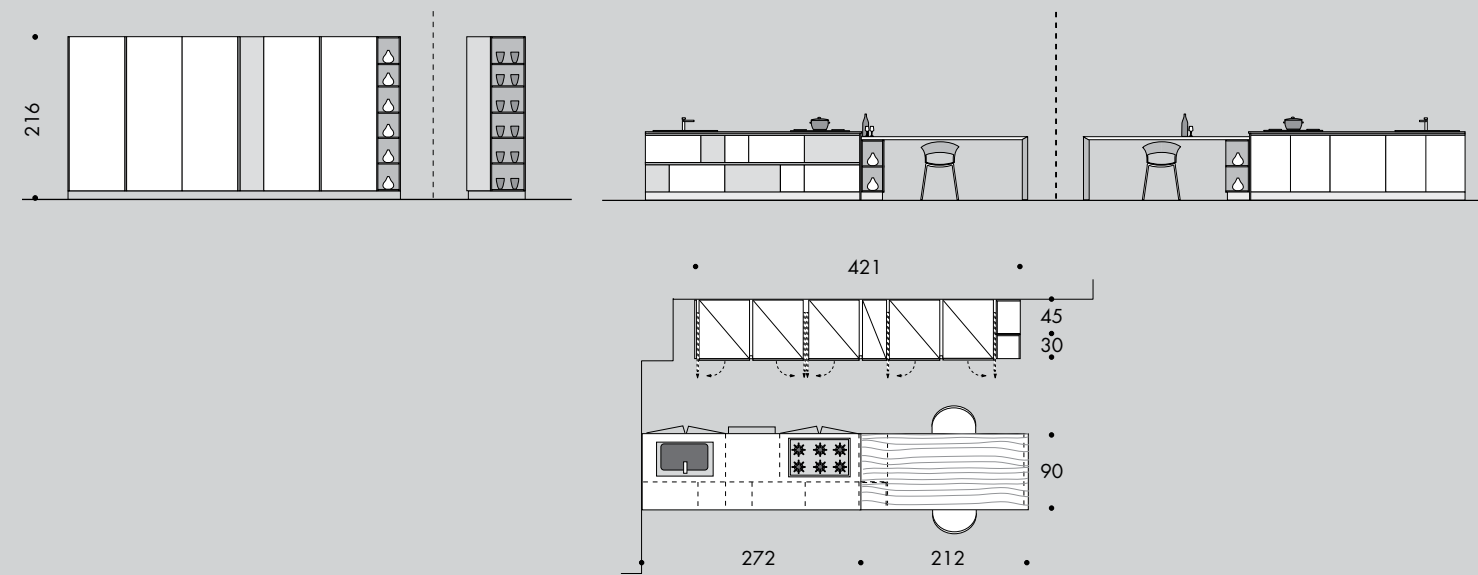

FINITURE FRONTALI
FRONT FINISHES
ОТДЕЛКИ ЛИЦЕВЫХ ПАНЕЛЕЙ

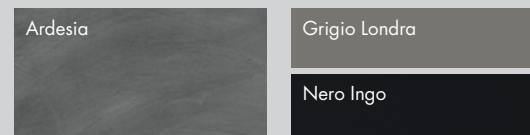

Resina malta ecologica

Fenix

FINITURE STRUTTURA
FRAME FINISHES
ОТДЕЛКИ КАРКАСА



Canvas

PIANO CUCINA
KITCHEN TOP
КУХОННАЯ СТОЛЕШНИЦА

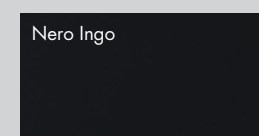

Fenix

PIANO BANCONE
COUNTERTOP
СТОЛЕШНИЦА ОСТРОВКА

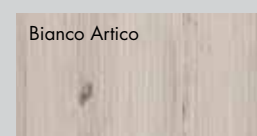

Legno rovere nodato
e rusticato

ELEMENTI A GIORNO
OPEN ELEMENTS
ОТКРЫТЫЕ ЭЛЕМЕНТЫ

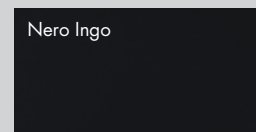

Fenix

GOLA
GROOVE
ПРОФИЛЬ

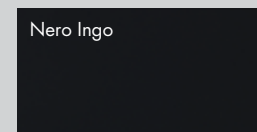

Fenix

SEDIA
CHAIR
КРЕСЛА



Miss

PURE ELEGANCE

IT ANTA BASE / COLONNE / PENSILI RESINA MALTA ECOLOGICA TORTORA, FENIX CASTORO OTTAWA, SISTEMA DI APERTURA DELLE COLONNE CON ANTE RIENTRANTI NEL FIANCO. ELEMENTI A GIORNO FENIX CASTORO OTTAWA, PIANO BANCONE LEGNO ROVERE NODATO E RUSTICATO NATURALE. GOIA RESINA MALTA ECOLOGICA TORTORA. TOP FENIX CASTORO OTTAWA SPESSORE 1,2 CM.

Forte personalità, essenzialità ed eleganza. La ricchezza delle innovazioni estetiche e di materiali di ultima generazione, fanno di Scaccomatto un modello di alta gamma di Spagnol Cucine. L'assenza della maniglia conferisce al progetto una linearità senza pari. Le tonalità del tortora e del castoro Ottawa si legano in perfetta sintonia, creando un piacevole gioco di contrasti tra le superfici lisce del Fenix e quelle graffiate della resina malta ecologica.

ENG BASE/TALL UNIT DOOR CEMENT RESIN, OTTAWA BEAVER FENIX NTM, OPENING OF TALL UNITS WITH FOLD-AWAY DOORS. OPEN ELEMENTS OTTAWA BEAVER FENIX NTM. COUNTER TOP ARCTIC WHITE, KNOTTED OAK WOOD WITH A RUSTIC FEEL. GROOVE DOVE GREY CEMENT RESIN. TOP OTTAWA BEAVER FENIX NTM, THICKNESS 1.2 CM.

Strong character, essential and elegant. The richness of the aesthetic innovations and state-of-the-art materials make Scaccomatto a high-end model by Spagnol Cucine. The absence of a handle gives the collection a simple line without equal. The dove grey and Ottawa beaver tones unite in perfect harmony creating a pleasant play of contrasts between the smooth Fenix NTM surfaces and the etched surface of the cement resin.

RUS СТВОРКА ОСНОВАНИЕ / КОЛОННЫ / НАВЕСНЫЕ ШКАФЫ СМОЛА С ЭКО-ЦЕМЕНТОМ НЕЖНО-СЕРЫЙ, FENIX КОРИЧНЕВЫЙ ОТТАВА, СИСТЕМА ОТКРЫВАНИЯ КОЛОНН СО СТВОРКАМИ ЗАДВИГАЮЩИМИСЯ В БОКОВИНЫ. ОТКРЫТЫЕ ЭЛЕМЕНТЫ FENIX КОРИЧНЕВЫЙ ОТТАВА. СТОЛЕШНИЦА ДЕРЕВО ДУБ СКАЛЬНЫЙ РУСТИК НАТУРАЛЬНЫЙ. ПРОФИЛЬ СМОЛА С ЭКО-ЦЕМЕНТОМ НЕЖНО-СЕРЫЙ. ПОВЕРХНОСТЬ FENIX КОРИЧНЕВЫЙ ОТТАВА ТОЛЩИНА 1,2 СМ.

Сильная индивидуальность, простота и элегантность. Богатство эстетических инноваций и материалов последнего поколения делают из Scaccomatto образец с высоким диапазоном от Spagnol Кухни. Отсутствие профиля придает проекту беспрецедентную линейность. Оттенки светло-серого и коричневого Ottawa сочетаются в совершенной гармонии, создавая приятную игру контрастов между поверхностями, гладкой Fenix и шероховатой экологического композитного полимера.

PROGETTO 02
RESINA MALTA ECOLOGICA /
FENIX



Design Cristian Guizzo









.....
ELEMENTI A GIORNO IN
TOTAL-FENIX.
ASIMMETRICI PER DARE
MAGGIORE FUNZIONALITÀ ED
ESSERE ANCOR PIÙ RAFFINATI
ED ELEGANTI.

.....
OPEN ELEMENTS WITH
ONLY FENIX NTM. THEY ARE
ASYMMETRICAL FOR MORE
FUNCTIONALITY AND TO
BRING MORE REFINEMENT
AND ELEGANCE.

.....
ОТКРЫТЫЕ МОДУЛИ
ПОЛНОСТЬЮ ИЗ FENIX .
АСИММЕТРИЧНЫЕ ЧТОБЫ
ДАТЬ БОЛЕЕ ШИРОКУЮ
ФУНКЦИОНАЛЬНОСТЬ И БЫТЬ
ЕЩЕ БОЛЕЕ ИЗЫСКАННЫМИ И
ЭЛЕГАНТНЫМИ.





PROGETTO 02
RESINA MALTA ECOLOGICA / FENIX

.....
TRE COMPONENTI PER AVERE IL
MASSIMO NEL DESIGN: FENIX,
MALTA CEMENTIZIA E LEGNO.
IL BANCONE IN
IMPIALLACCIATURA DI ROVERE
NODATO E SGUBBIATO A MANO.
QUI TINTO IN NATURALE.

.....
THREE COMPONENT FOR
MAXIMUM STYLE: FENIX NTM,
CEMENT MORTAR AND WOOD.
THE COUNTER TOP IS IN
VENEERED KNOTTED OAK WITH
A HAND-PLANED EFFECT, HERE
TINTED IN A NATURAL COLOUR.

.....
ТРИ КОМПОНЕНТА ДЛЯ
ОБЕСПЕЧЕНИЯ МАКСИМАЛЬНОГО
УСПЕХА В ДИЗАЙНЕ: FENIX,
ЦЕМЕНТНЫЙ ПОЛИМЕР И
ДЕРЕВО. СТОЛЕШНИЦА ИЗ
ШПОНА СКАЛЬНОГО ДУБА И
РУЧНОЙ ОБРАБОТКОЙ.
С НАТУРАЛЬНЫМ ПОКРЫТИЕМ.





PROGETTO 02
RESINA MALTA ECOLOGICA / FENIX



.....
INTERNI SARTORIALI SCELTI CON
EFFETTO TRAMA DI TESSUTO E
SUPERFICIE MATERICA AL TATTO.
.....

.....
TAILORED INTERNAL SPACES WITH
A FABRIC-WEAVE EFFECT AND
NATURAL TO THE TOUCH.
.....

.....
ВНУТРЕННЯЯ ОТДЕЛКА ВЫБРАНА
С ЭФФЕКТОМ ПОД ТЕКСТИЛЬ И
МАТЕРЧАТОЙ ПОВЕРХНОСТЬЮ
НА ОЩУПЬ.
.....



PROGETTO 02

PROGETTO
PLAN
ПЛАН

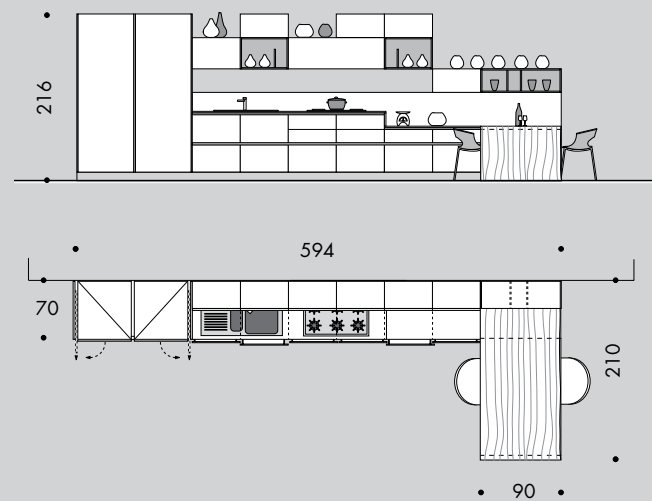

FINITURE FRONTALI
FRONT FINISHES
ОТДЕЛКИ ЛИЦЕВЫХ ПАНЕЛЕЙ

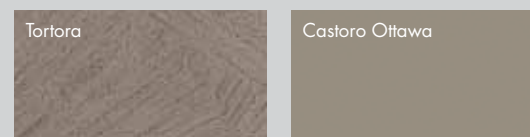

Resina malta ecologica

Fenix

FINITURE STRUTTURA
FRAME FINISHES
ОТДЕЛКИ КАРКАСА



Canvas

PIANO CUCINA
KITCHEN TOP
КУХОННАЯ СТОЛЕШНИЦА

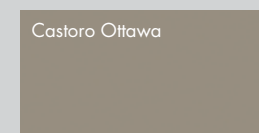

Fenix

PIANO BANCONE
COUNTERTOP
СТОЛЕШНИЦА ОСТРОВКА

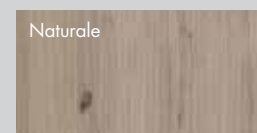

Legno rovere nodato
e rusticato

ELEMENTI A GIORNO
OPEN ELEMENTS
ОТКРЫТЫЕ ЭЛЕМЕНТЫ

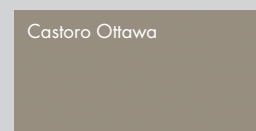

Fenix

GOLA
GROOVE
ПРОФИЛЬ

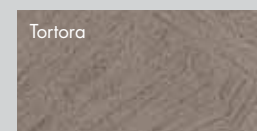

Resina malta ecologica

SEDIA
CHAIR
КРЕСЛА



Miss

DESIGN IDEAS

IT ANTA BASE / COLONNE / PENSIILI RESINA MALTA ECOLOGICA CEMENTO, FENIX BIANCO MALÈ, SISTEMA DI APERTURA DELLE COLONNE CON ANTE RIENTRANTI NEL FIANCO. ELEMENTI A GIORNO FENIX BIANCO MALÈ, PIANO BANCONCONE LEGNO ROVERE NODATO E RUSTICATO GESSATO ANTRACITE. GOLA RESINA MALTA ECOLOGICA CEMENTO. TOP FENIX BIANCO MALÈ SPESSORE 1,2 CM.

L'ampia componibilità di Scacomatto consente di progettare ambienti di design, senza rinunciare alla scelta di attrezzature e materiali professionali. Colonne attrezzate, cestoni vani a giorno e pensili a tutt'altezza, per garantire una capienza massima.

Uno stile puro e rigoroso, sempre contrassegnato da una grande personalità.

ENG BASE/TALL UNIT DOOR CEMENT RESIN, MALÈ WHITE FENIX NTM, OPENING OF TALL UNITS WITH FOLD-AWAY DOORS. OPEN ELEMENTS MALÈ WHITE FENIX NTM. COUNTER TOP ARCTIC WHITE, ANTHRACITE-STRIPED, KNOTTED OAK WOOD WITH A RUSTIC FEEL. GROOVE CEMENT RESIN. TOP MALÈ WHITE FENIX NTM, THICKNESS 1.2 CM.

Designing environments without having to give up your choice equipment and professional material is possible thanks to Scacomatto's high level of modularity. Equipped tall units, big open drawers and wall units with various height possibilities guarantee maximum storage.

A pure and meticulous style that is always characterized by a great personality.

RUS СТВОРКА ОСНОВАНИЕ / КОЛОННЫ / НАВЕСНЫЕ ШКАФЫ СМОЛА С ЭКО-ЦЕМЕНТОМ ЦЕМЕНТ, ФЕНИХ БЕЛЫЙ МАЛÈ, СИСТЕМА ОТКРЫВАНИЯ КОЛОНН СО СТВОРКАМИ ЗАДВИГАЮЩИМИСЯ В БОКОВИНЫ. ОТКРЫТЫЕ МОДУЛИ ФЕНИХ БЕЛЫЙ МАЛÈ. СТОЛЕШНИЦА ДЕРЕВО ДУБ СКАЛЬНЫЙ И РУСТИК ГЕССАТО АНТРАЦИТ. ПРОФИЛЬ СМОЛА С ЭКО-ЦЕМЕНТОМ. ПОВЕРХНОСТЬ ФЕНИХ БЕЛЫЙ МАЛÈ ТОЛЩИНА 1,2 СМ.

Широкая модульность Scacomatto позволяет создавать дизайн в данной среде, без ущерба в выборе оборудования и профессиональных материалов. Оборудованные колонны, глубокие выдвижные ящики, открытые модули и подвесные шкафы до потолка, всё чтобы обеспечить максимальную занятость во весь рост, с гарантией максимальной заполняемости. Простой и строгий стиль, всегда отмечен большой персональностью.

PROGETTO 03
RESINA MALTA ECOLOGICA /
FENIX



Design Cristian Guizzo





.....
NO LIMITS! SI ALLARGANO LE
MISURE E QUINDI SI ALZANO
PURE. IL PENSILE A QUATTRO VANI
PER AVERE UN SUPER STIVAGGIO
DELLE COSE.

.....
NO LIMITS! THE SIZES GET WIDER
AS WELL AS HIGHER. THE FOUR-
SPACE WALL UNIT GIVES YOU
GREATER STORAGE SPACE FOR
YOUR THINGS.

.....
НИКАКИХ ОГРАНИЧЕНИЙ!
РАСШИРЯЮТСЯ РАЗМЕРЫ, А
ЗАТЕМ И ПОДНИМАЮТСЯ, ДАЖЕ.
ЧТОБЫ ПОДВЕСНОЙ ШКАФ С
ЧЕТЫРЬМА ОТДЕЛЕНИЯМИ МОГ
ИМЕТЬ СУПЕР ВМЕЩАЕМОСТЬ.





PROGETTO 03
RESINA MALTA ECOLOGICA / FENIX





.....

ZONA OPEN, SEMPLICE
E PIACEVOLE. REALIZZATA
COMPLETAMENTE IN FENIX SI VA
A COMBINARE CON IL DIVISORIO
IN METALLO "DADO", LACCATO
OPACO.

.....

AN AREA THAT IS OPEN,
SIMPLE AND RELAXING. MADE
COMPLETELY IN FENIX NTM,
IT COMBINES WITH THE
MATLACQUERED, METAL "DADO"
DIVIDER.

.....

ОТКРЫТАЯ ЗОНА, ПРОСТА
И ПРИЯТНА. СДЕЛАНА
ПОЛНОСТЬЮ ИЗ FENIX, КОТОРЫЙ
СОЧЕТАЕТСЯ С МЕТАЛЛИЧЕСКОЙ
СМЕЖНОЙ ПЕРЕГОРОДКОЙ В
СТИЛЕ "DADO" И МАТОВОЙ
ЛАКИРОВКОЙ.



.....
LA MATERIA, IL SENSO DI
TOCCARE LE ORIGINI DEL
PRODOTTO. LA MALTA
CEMENTIZIA È UN PRODOTTO
RESISTENTE ALLO SPORCO E ALLE
MACCHIE.

.....
THE MATERIAL, THE SENSE OF
TOUCHING THE ORIGINS OF THE
PRODUCT. CEMENT MORTAR IS
RESISTANT TO DIRT AND STAINS.

.....
МАТЕРИЯ, ОЩУЩЕНИЕ
ПРИКОСНОВЕНИЯ К
ПРОИСХОЖДЕНИЮ ПРОДУКТА.
ЦЕМЕНТНЫЙ ПОЛИМЕР ЯВЛЯЕТСЯ
ПРОДУКТОМ УСТОЙЧИВЫМ К
ГРЯЗИ И ПЯТЕНАМ.

PROGETTO 03

PROGETTO
PLAN
ПЛАН

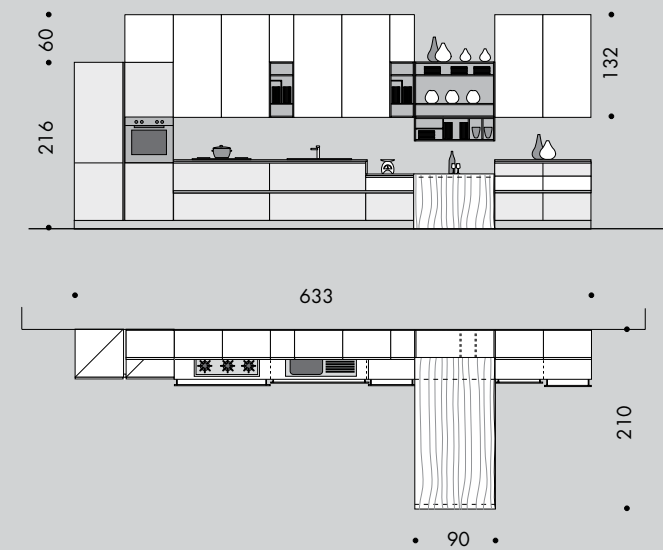

FINITURE FRONTALI
FRONT FINISHES
ОТДЕЛКИ ЛИЦЕВЫХ ПАНЕЛЕЙ

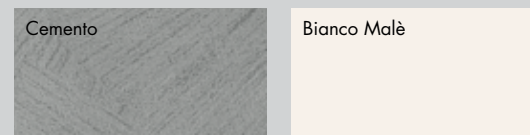

Resina malta ecologica

Fenix

FINITURE STRUTTURA
FRAME FINISHES
ОТДЕЛКИ КАРКАСА



Canvas

PIANO CUCINA
KITCHEN TOP
КУХОННАЯ СТОЛЕШНИЦА

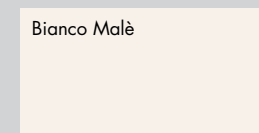

Fenix

PIANO BANCONE
COUNTERTOP
СТОЛЕШНИЦА ОСТРОВКА

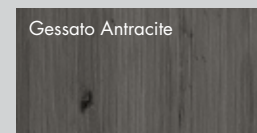

Legno rovere nodato
e rusticato

ELEMENTI A GIORNO
OPEN ELEMENTS
ОТКРЫТЫЕ ЭЛЕМЕНТЫ

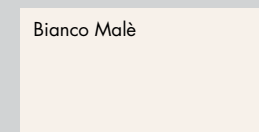

Fenix

GOLA
GROOVE
ПРОФИЛЬ

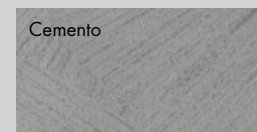

Resina malta ecologica

TECHNICAL DATA





LA NUOVA IDEA DI FARE DISPENSA

Arriva da una nuova esigenza da parte di un fruitore sempre più attento ed esigente. Scacomatto ha nella propria gamma delle nuove misure in larghezza, altezza e profondità. Basi più profonde ma anche le colonne più profonde, permettendo così di inserire i nuovissimi sistemi di apertura.

THE NEW PANTRY IDEA

The needs of a new and always more careful and demanding user brought this idea to life. Scacomatto's range includes new sizes in width, height and depth. Deeper bases and tall units have allowed for new opening systems.

НОВАЯ ИДЕЯ СДЕЛАТЬ КУХОННЫЙ ШКАФ.

Появляется много новых запросов со стороны пользователя который становится более взыскательным и требовательным. Scacomatto имеет в своем ассортименте новые размеры по ширине, высоте и глубине. Базы глубже, но также и более глубокие колонны, что позволяет ввести новую систему открывания.



.....
L'apertura del pensile è sempre funzionale quando la parte a mettere la prima è il pensile vasistas. Comoda anche l'apertura con il profilo dell'anta con taglio a 30°.

.....
Opening the wall unit is always functional when it features a top-hinged door. Even the door with the profile with the 30° cut is also handy.

.....
Открытие подвешного шкафа всегда является функциональным, когда сторона в первую очередь шкаф vasistas-открытие вверх. Также удобно открытие с профилем дверцы под углом 30°.



.....
Lavastoviglie da 70. In effetti non è una nuova misura, ma l'intuizione di avere un elemento unico per lavatrice e stivaggio della accessoristica necessaria.

.....
70 cm dishwasher. In truth it is not a new size, but the idea of having only one element for dishwasher and storage of the necessary accessories is.

.....
Посудомоечные машины 70. На самом деле это не новый размер, а интуитивное понятие, что имеется уникальный элемент для моющей машины и хранения необходимых аксессуаров.

PENSILI A GIORNO
OPEN WALL UNITS
ПОЛКИ МОДУЛИ В ЗОНЕ ОТДЫХА
SP. 12mm
Orizzontale

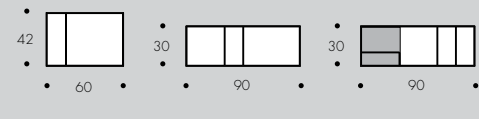

PENSILI A GIORNO
OPEN WALL UNITS
ПОЛКИ МОДУЛИ В ЗОНЕ ОТДЫХА
SP. 12mm
Verticale

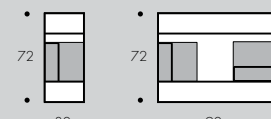

PENSILI
WALL UNITS
НАВЕСНЫЕ ШКАФЫ
H 36/42/60cm

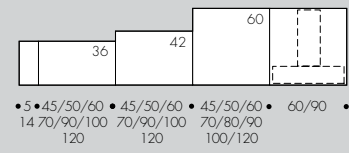

PENSILI
WALL UNITS
НАВЕСНЫЕ ШКАФЫ
H 72/102/132cm

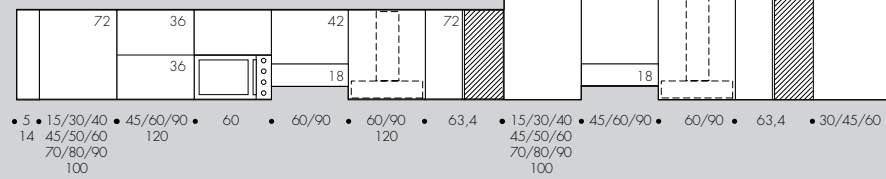

BASI
BASES
ОСНОВАНИЯ
Elementi a giorno sp. 12 mm

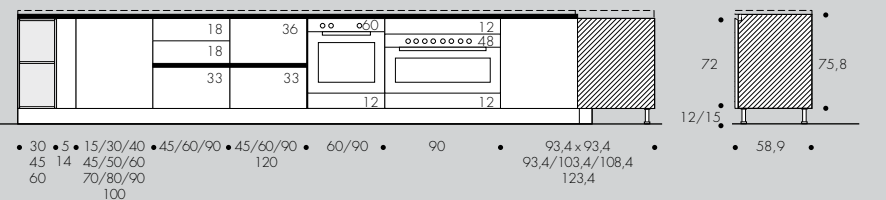

BASI ATTREZZATE
EQUIPPED BASES
ОБОРУДОВАННЫЕ ОСНОВАНИЯ

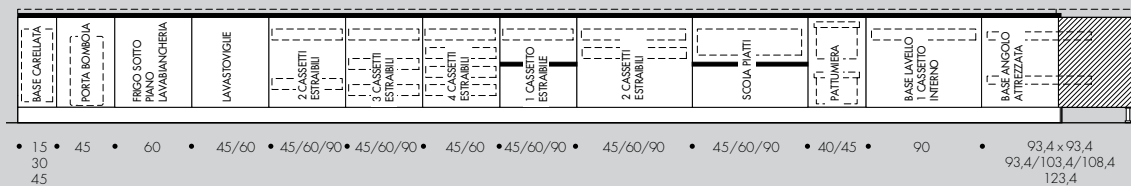

BASI SOPPESE
SUSPENDED BASES
ПРИОСТАНОВЛЕННЫЕ ОСНОВАНИЯ
Elementi a giorno sp. 12 mm

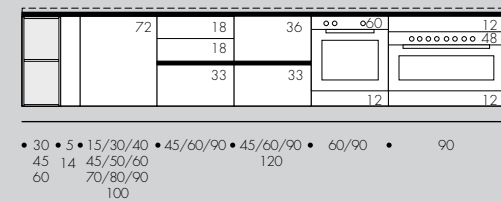

BASI RIBASSATE
LOWERED BASES
ЗАНИЖЕННЫЕ ОСНОВАНИЯ
Elementi a giorno sp. 12 mm

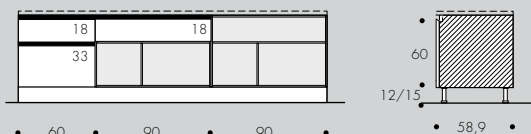

BASI PROFONDITÀ RIDOTTA
REDUCED-DEPTH BASES
ОСНОВАНИЯ УМЕНЬШЕННОЙ ГЛУБИНЫ

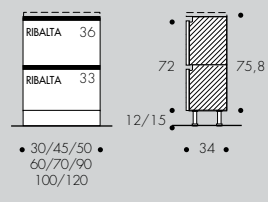
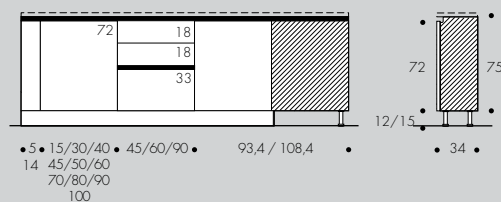

BASI RIBASSATE PROFONDITÀ RIDOTTA
LOWERED REDUCED-DEPTH BASES
ОСНОВАНИЯ ЗАНИЖЕННЫЕ УМЕНЬШЕННОЙ ГЛУБИНЫ

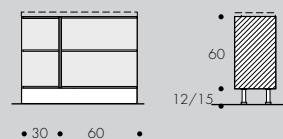

BASI "MIDI"
"MIDI" BASES
ОСНОВАНИЯ "MIDI"

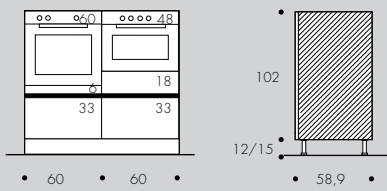

SOPRAPENSILE E SOPRACOLONNE
SUSPENDED WALL UNIT AND TALL UNITS
ПРИОСТАНОВЛЕННЫЕ СТЕНКИ И ШКАФЫ

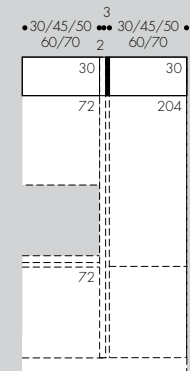

COLONNE
TALL UNITS
КОЛОННЫ
H 132cm

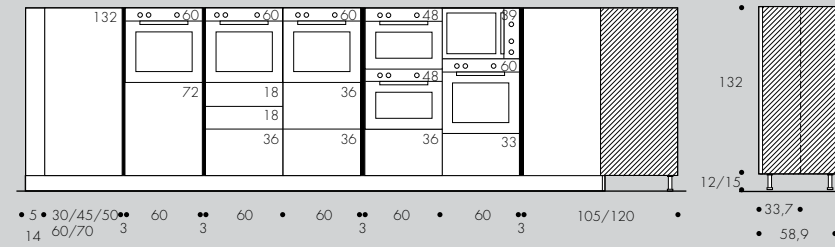

COLONNE ATTREZZATE
EQUIPPED TALL UNITS
ОБОРУДОВАННЫЕ КОЛОННЫ
H 132cm

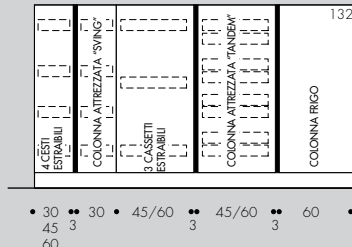

COLONNE
TALL UNITS
КОЛОННЫ
H 204cm
Elementi a giorno sp. 12 mm

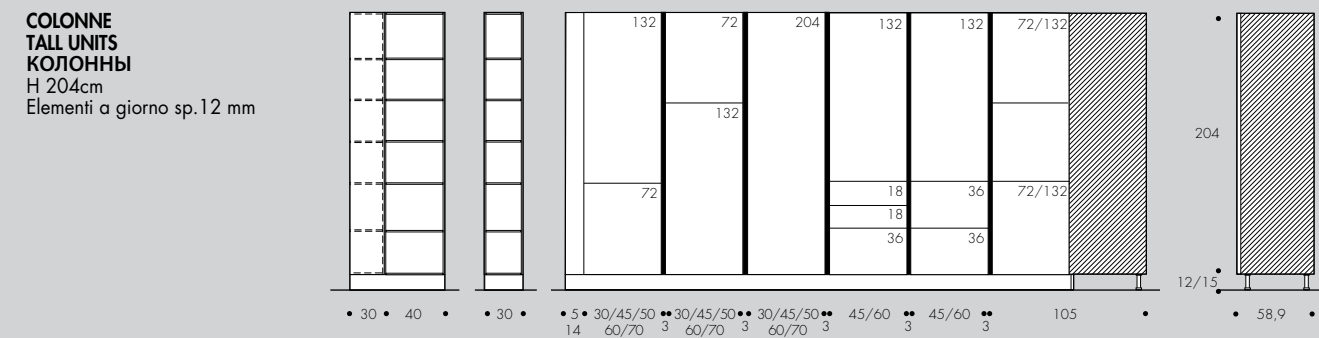

COLONNE CON MECCANISMO A SCOMPARSA
TALL UNITS WITH FOLD-AWAY MECHANISM
КОЛОННЫ СО СКРЫТЫМ МЕХАНИЗМОМ

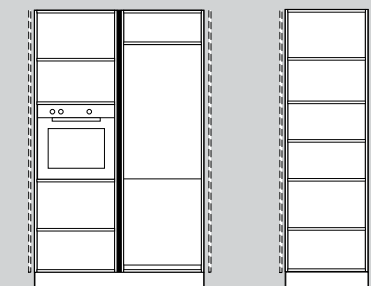

COLONNE ATTREZZATE
EQUIPPED TALL UNITS
ОБОРУДОВАННЫЕ КОЛОННЫ
H 204cm

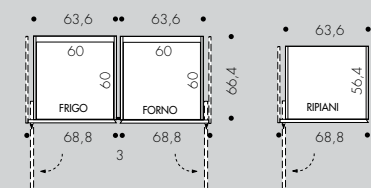
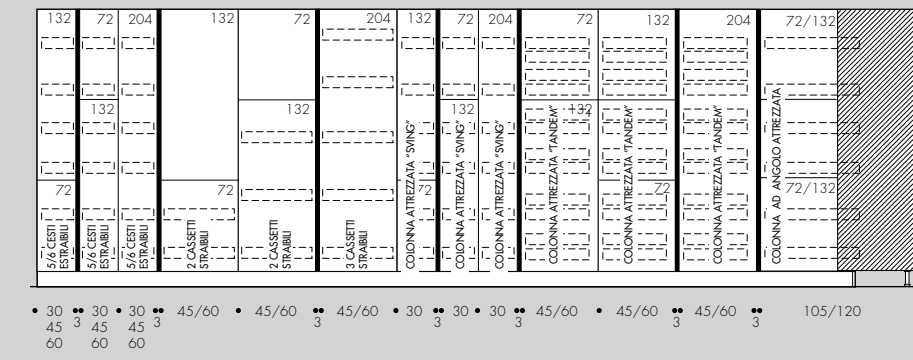

COLONNE FORNO FRIGO
OVEN-REFRIGERATOR TALL UNITS
КОЛОННЫ С ДУХОВКОЙ - ХОЛОДИЛЬНИКОМ
H 204cm

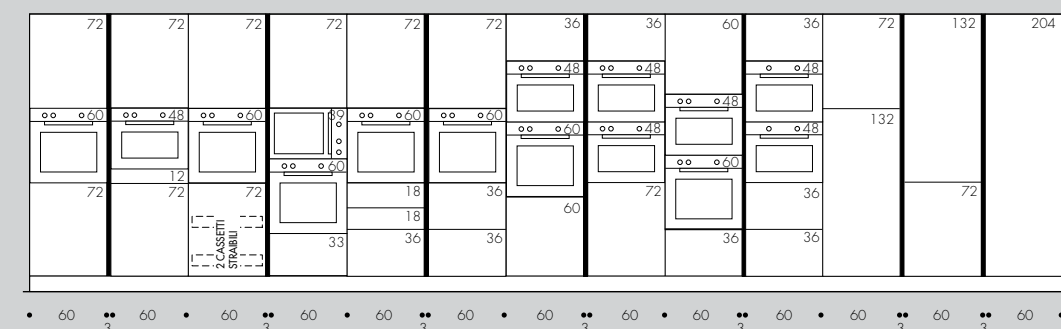

FINITURE / FINISHES / ОТДЕЛКИ

RESINA MALTA ECOLOGICA / MORTAR / СМОЛА С ЭКО-ЦЕМЕНТОМ

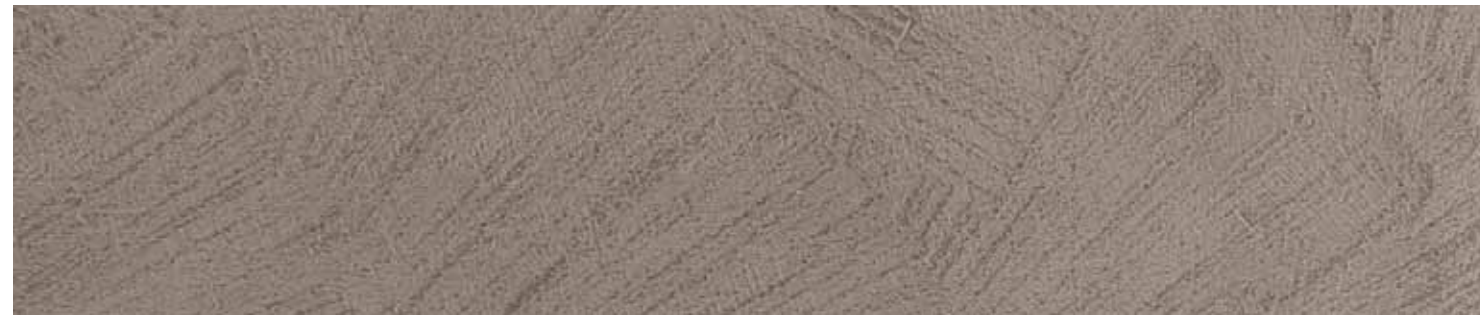

Tortora

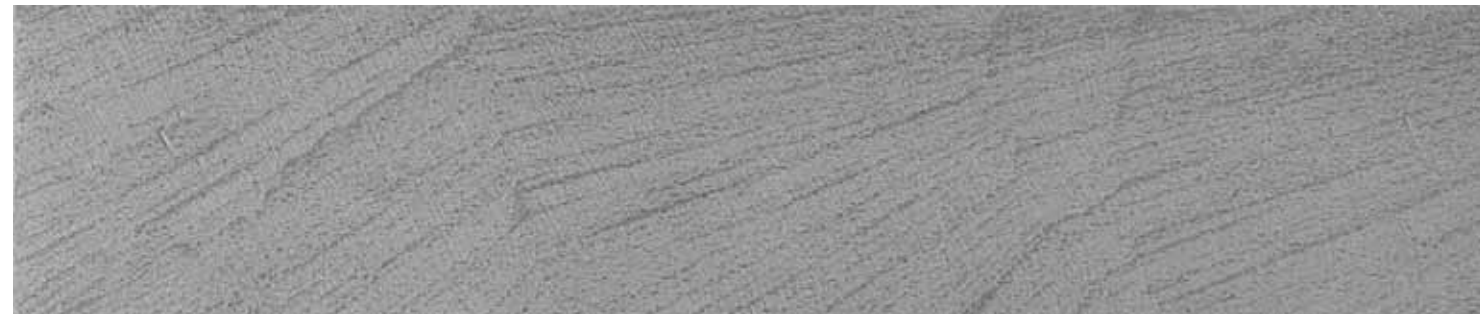

Cemento

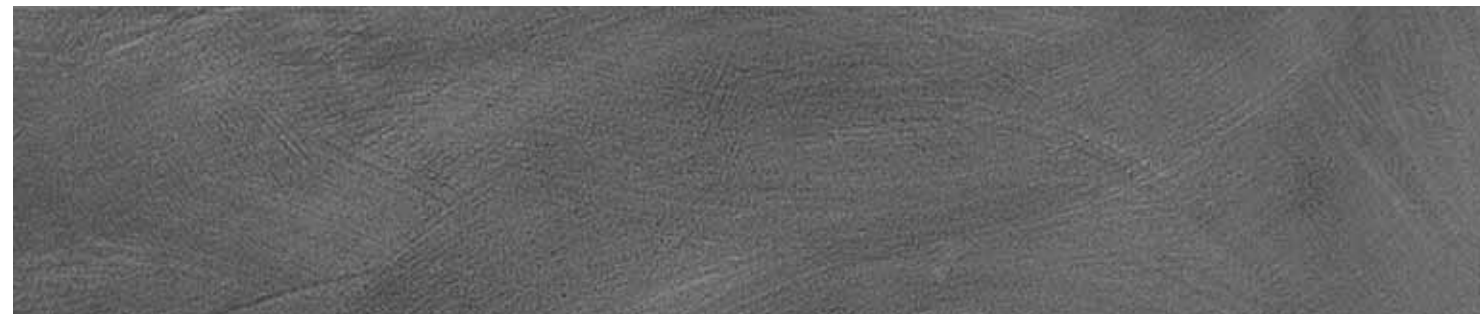

Ardesia

FENIX

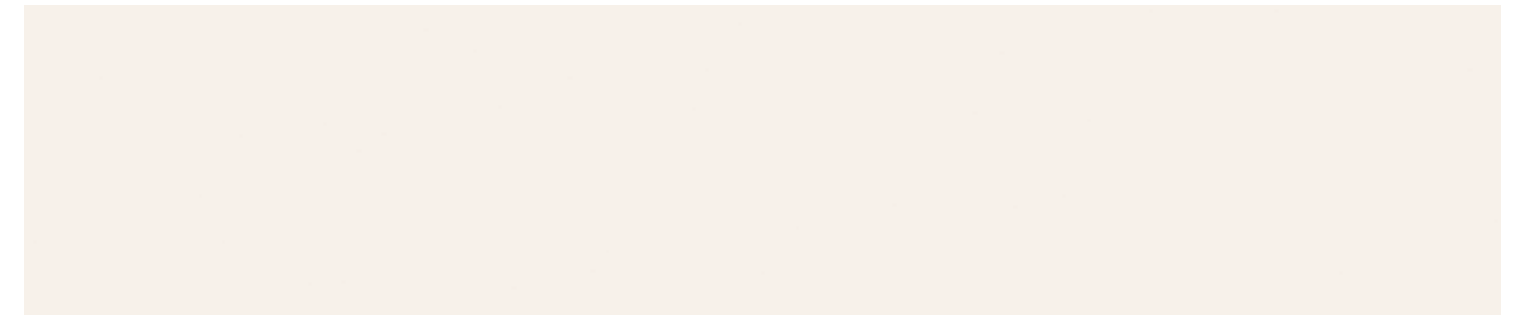

Bianco Malè



Castoro Ottawa

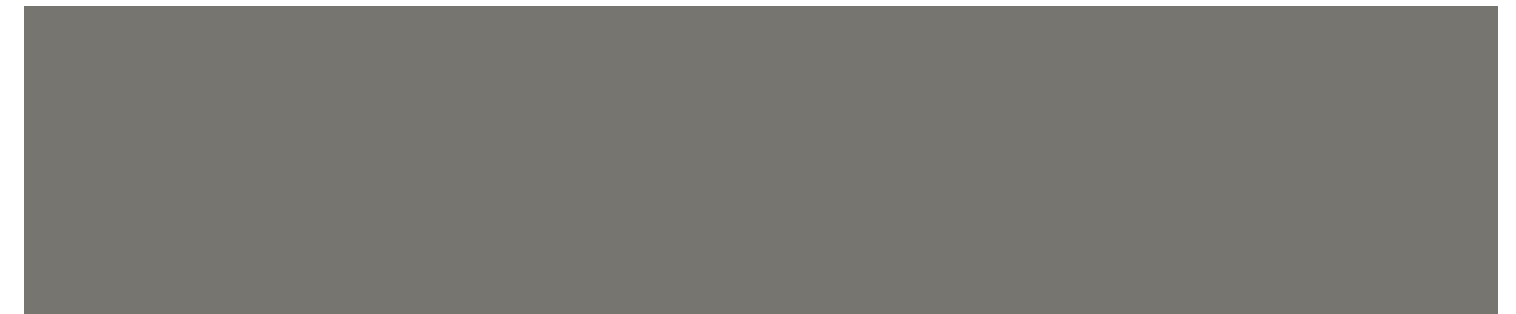

Grigio Londra

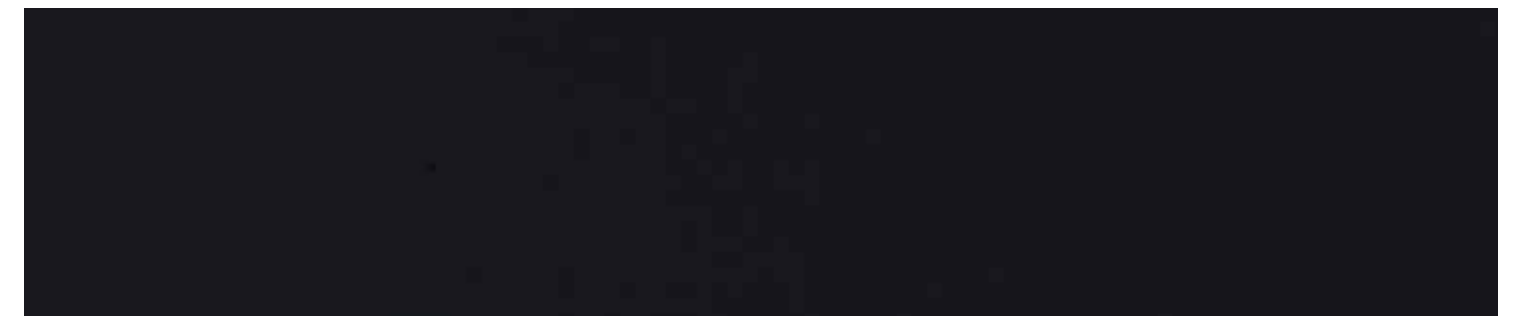

Nero Ingo

SPAGNOLcucine

SEDE LEGALE:

MOBIL S.p.A.
Via Vidor, 1
31010 Masnigo di Moriago
(Treviso) ITALY

Tel. +39 0438 89 11
Fax +39 0438 89 00 82
E-mail mobili@spagnol.it

SEDE OPERATIVA:

SPAGNOL CUCINE
Via Paludotti, 2
31020 Vidor
(Treviso) ITALY

Tel. +39 0423 98 87
Fax +39 0423 98 88 19
E-mail cucine@spagnol.it
Web www.spagnolcucine.it

Export Department:
Fax +39 0423 988836
E-mail export@spagnol.it



© MOBIL S.p.A.
Edition January 2015



Design: Arch. Cristian Guizzo
Photo: Studi fotografici Renai&Renai
Colour Separation: Eurografica
Graphic Design: Elisa De Marchi
Printed by: Grafiche Artega

420-SCCAT-SCACCOMATTO-01-15 Rev.0

